

Notice Support de plaque / Passage de roue License plate support / Undertray instructions

7902EVY92
7702Y92



* Passage de roue uniquement
Undertray only

N°	PIÈCES / PARTS	QTY	DÉSIGNATION	DESCRIPTION
1		x1	Support de plaque	License plate support
2		x1	Passage de roue	Undertray
3		x1	Catadioptre	Retro-reflector
4		x1	Éclairage de plaque à LED EDP06	EDP06 LED plate lighting
5		x2	<i>Bouchon de poignée d'origine</i>	<i>Original handle cap</i>
6		x2	<i>Vis de poignée d'origine</i>	<i>Original handle screw</i>
7		x7	<i>Insert plastique d'origine</i>	<i>Original plastic insert</i>
8		x1	<i>Collier de serrage et système de fixation</i>	<i>Clamp and fastening system</i>
9		x4	<i>Vis de support de plaque d'origine</i>	<i>Original license plate support screw</i>
10		x4	Vis BHc noire M6 x 30 pour passage de roue + support de plaque	M6 x 30 black BHc screw for undertray + license plate support

1 Démontage - Disassembly

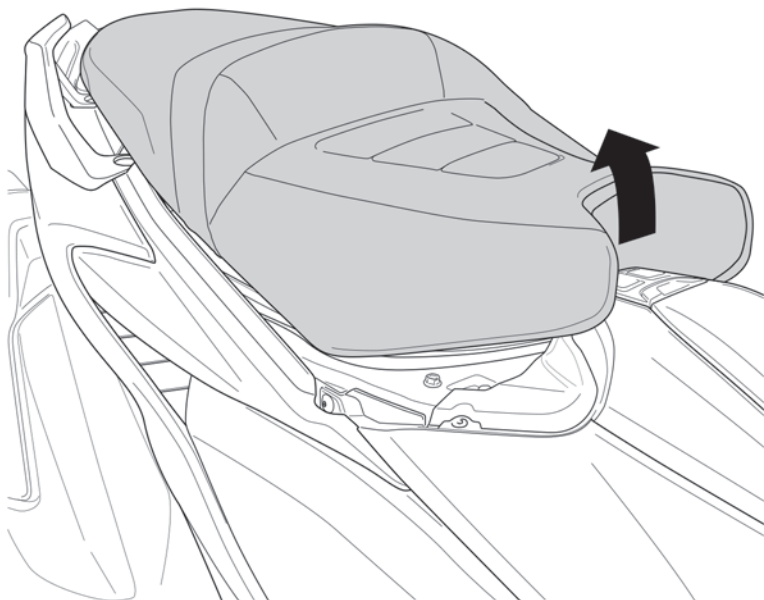

Démontage - Disassembly 2

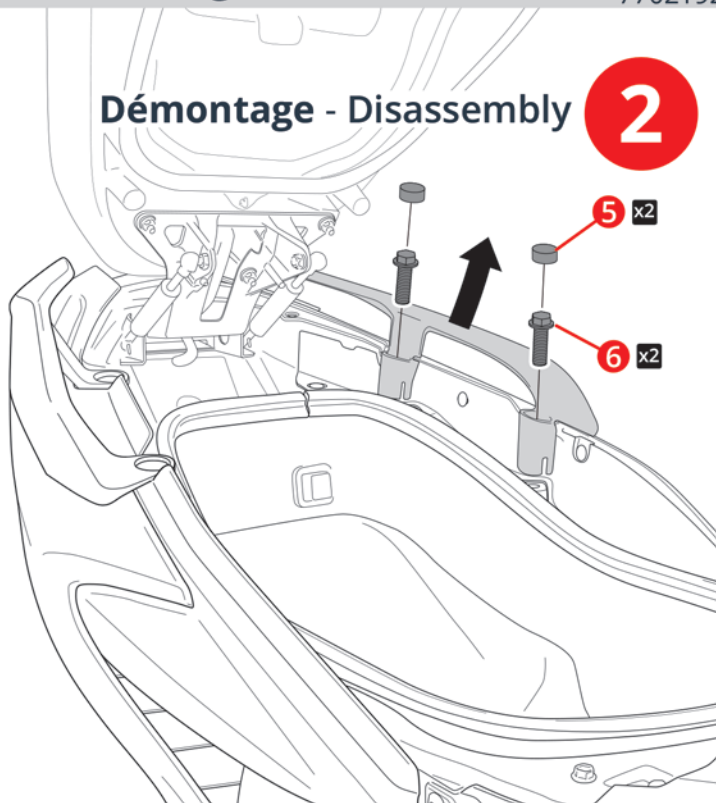

3 Démontage - Disassembly

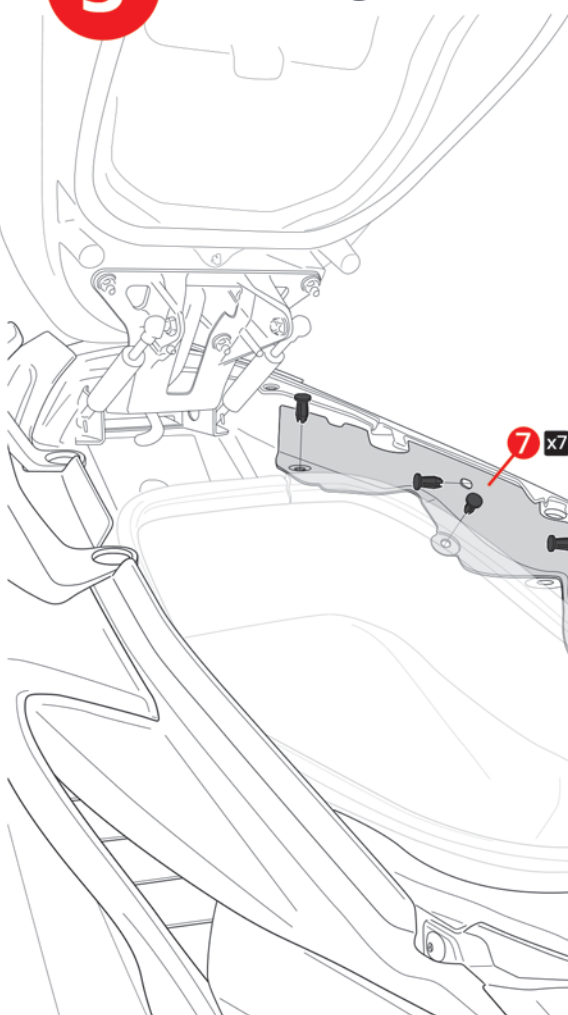

Démontage Disassembly 4

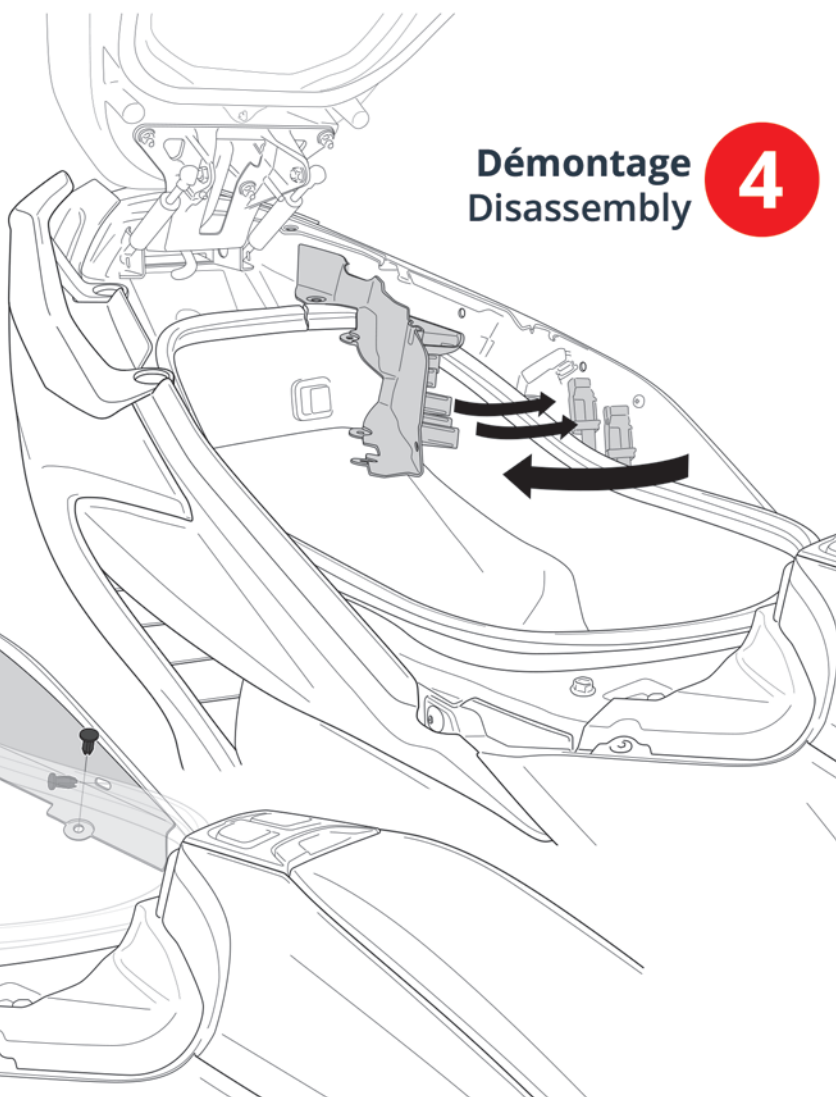

5 Déclipser & Déconnecter - Unclip & Disconnect

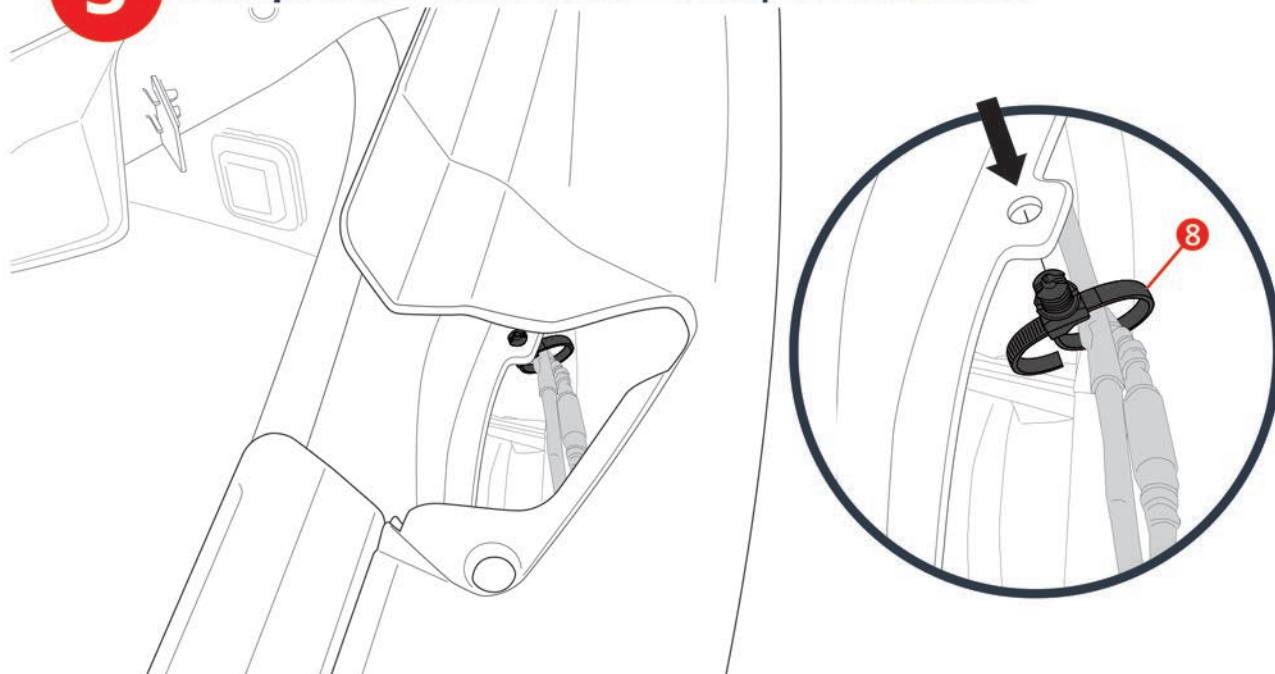

6 Démontage Disassembly

Montage Support de plaque seul Mounting License plate support only

7

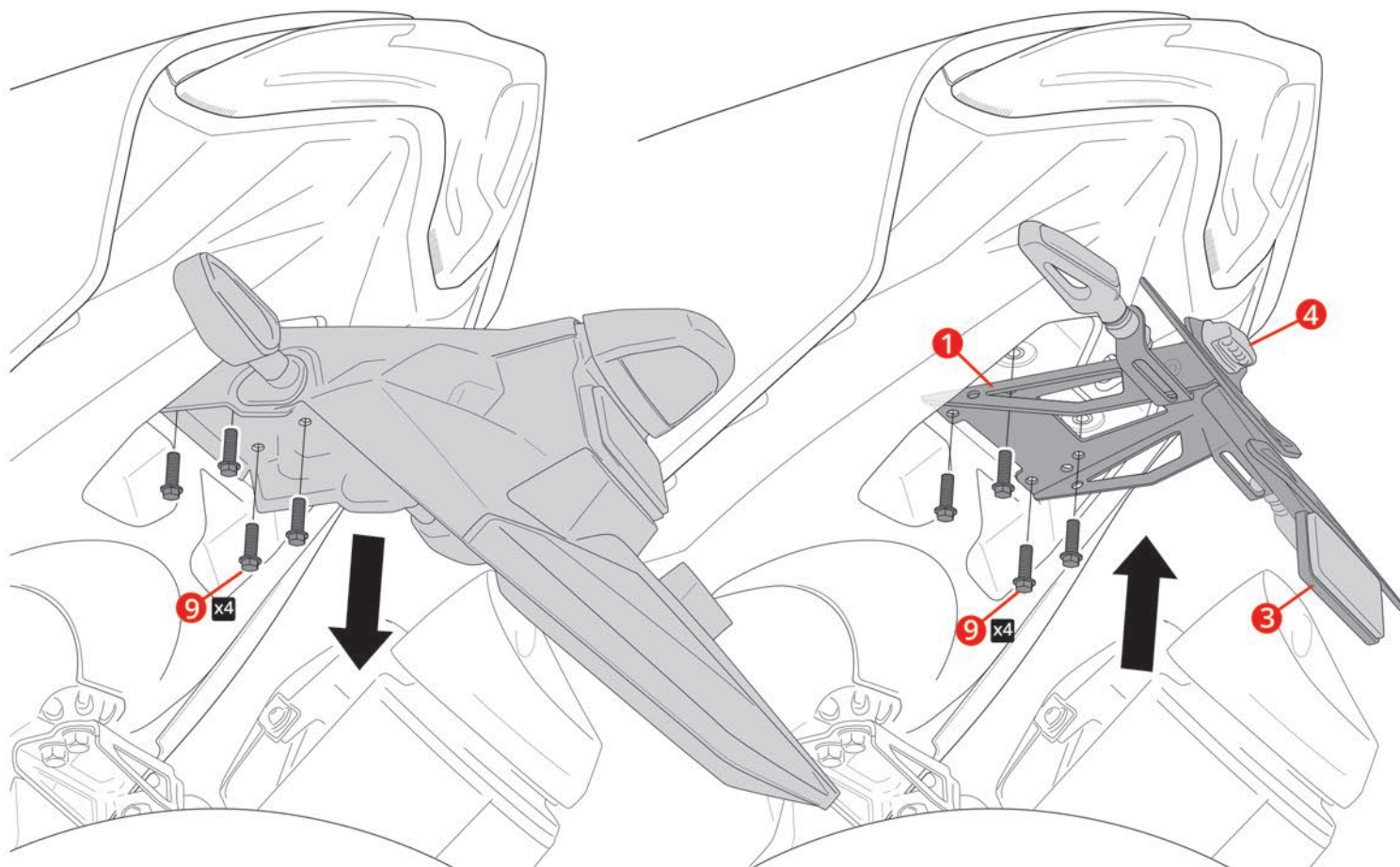

8 Montage Support de plaque & Passage de roue Mounting License plate support & Undertray

5 Remonter - Reconnecter Reassemble - Connect

1

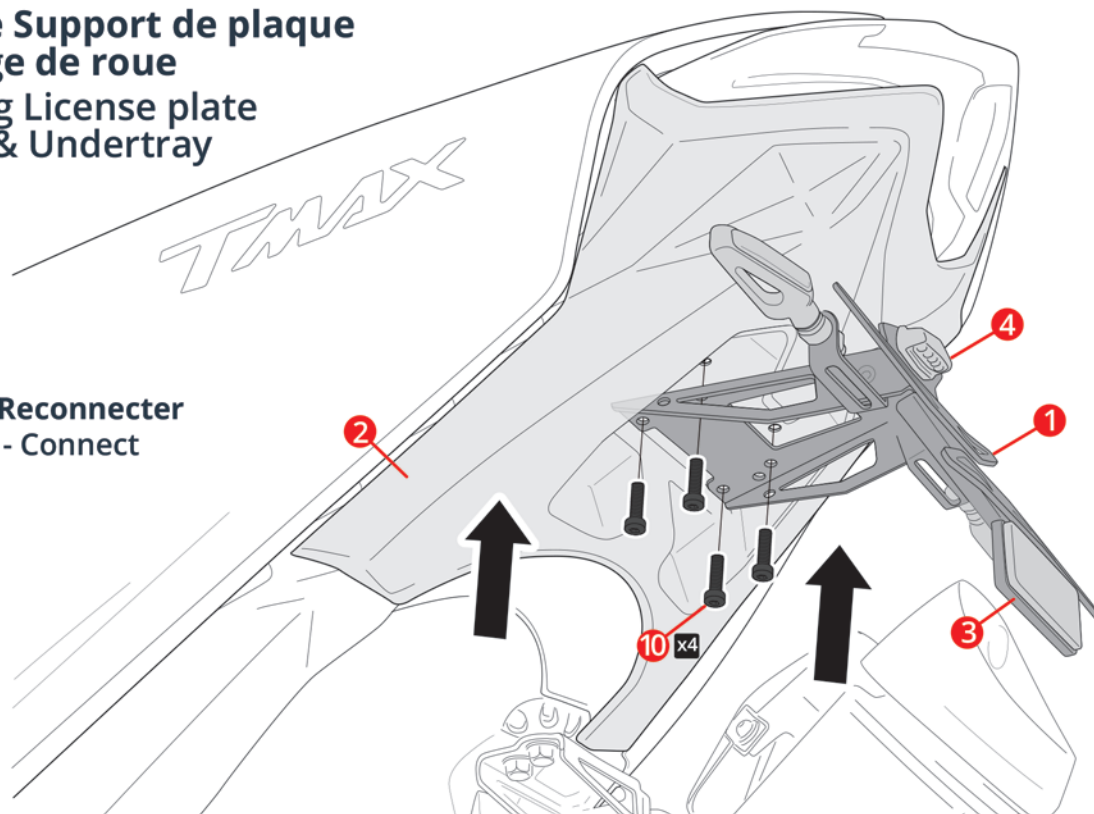

! Les pièces peintes et vernies ne sont pas garanties contre les lavages vapeur « haute pression » ou les produits nettoyants agressifs qui peuvent les endommager et décoller le vernis. Nous conseillons d'ailleurs, d'après les données techniques de nos fournisseurs en peinture, d'attendre un mois afin d'obtenir une polymérisation complète du vernis. Tout accessoire monté ne sera plus considéré comme neuf et ne sera ni repris ni échangé. Les accessoires Ermax sont conçus pour des montes d'origine. Ils ne seront pas garantis s'ils sont utilisés dans d'autres conditions. En raison des tolérances de fabrication des véhicules, indépendantes de notre volonté, certains produits Ermax peuvent nécessiter des ajustements lors de la fixation. Attention aux serrages excessifs qui pourraient abîmer ou casser nos accessoires en plastique et les vis en aluminium.

Painted and varnished parts are not guaranteed against high pressure steam washes or aggressive cleaning products which can damage them and unstuck the varnish. We advise moreover, according to the technical data of our painting suppliers, to wait one month to obtain a complete polymerization of varnish. Accessories gone up on the motorbike will not be any more considered as new and will be neither retaken nor exchanged. Ermax accessories are foreseen for original equipments. They will not be guaranteed if they are used in others conditions. Due to vehicles made tolerances, beyond our control, some Ermax products might need adjusting to fit. Care to excessive clampings which may damage or break our plastic accessories and aluminium screws.

Signalisation & Plaque d'immatriculation d'après les directives Européennes Motorcycle indicators & License Plate according to European directives

L'emplacement pour le montage de la plaque d'immatriculation - Requirements when fitting number plate

Visibilité géométrique à respecter :

Required geometric visibility:

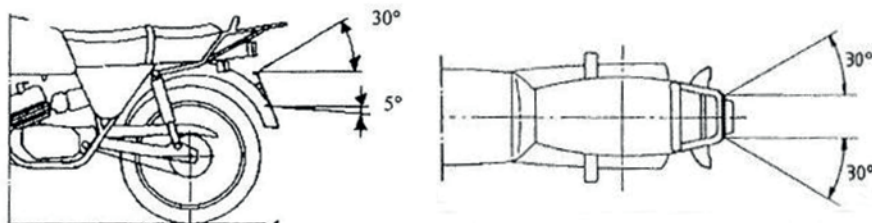

Largeur de l'emplacement de la plaque : 280 mm - Hauteur de l'emplacement : 210 mm

La plaque doit avoir un angle inférieur à 30° par rapport à la verticale.

L'emplacement doit être compris entre 0,20 m et 1,5 m de hauteur.

Se référer à la Directive 2009/62/CE (**!** Attention aux mises à jour).

Width of number plate location: 280 mm - Height of location: 210 mm; The number plate should have an angle of no more than 30° in relation to the vertical. The plate location should be included between 0.20 m and 1.5 m high. Please refer to Directive 2009/62/CE (**!** Please be aware of any updates).

La signalisation lumineuse - Illuminated indicators

Tout motocycle à 2 roues doit avoir à l'arrière : 2 feux indicateurs de direction, espacés à l'arrière d'au moins 180 mm, situés entre 350 mm et 1200 mm de hauteur et respectant la visibilité géométrique suivante :

- 1 feu stop, 1 feu de position, 1 dispositif d'éclairage de la plaque d'immatriculation, 1 catadioptre non triangulaire. Aucune lumière blanche ne doit être visible vers l'arrière (sauf la marche arrière). Se référer à la Directive 2009/67/CE (**!** Attention aux mises à jour).

Every motorcycle should be equipped at the rear with: 2 lights to indicate direction (indicators), spaced at least 180 mm apart at the rear, located between 350 mm and 1200 mm high. These indicators are required to have the following geometric visibility:

-1 brake light, 1 side light, 1 illuminating device for the number plate, 1 non-triangular reflector. No white lights should be visible at the rear of the bike (with the exception of a reversing light). Please refer to Directive 2009/67/CE (**!** Please be aware of any updates).

