

# Minirack

**KTM 890 Duke R / L**

2020-

Artikel Nr.: / Item-no.:

**6607602 00 01**

**KTM 790 Duke**

2018-

Artikel Nr.: / Item-no.:

**6607569 00 01** schwarz/black



**DE** INHALT  
**GB** CONTENT

1x 700009031 Minirack  
1x 700010061 Rohradapter links  
1x 700010062 Rohradapter rechts  
1x 700010073 Schraubensatz:

4x Linsenschraube M8x65  
4x Senkkopfschrauben M6x20  
4x Selbstsichernde Mutter M6  
4x U-Scheibe Ø6,4  
4x U-Scheibe Ø8,4  
1x Logo Hepco & Becker ø30mm  
4x Verschlussstopfen Ø8 mm  
2x Aludistanz Ø15xØx9x20mm  
2x Aludistanz Ø15xØx9x25mm

1x 700009031 Minirack  
1x 700010061 Tube adapter left  
1x 700010062 Tube adapter right  
1x 700010073 Screw kit:

4x filister head screw M8x65  
4x countersunk screws M6x20  
4x self lock nut M6  
4x washer ø6,4  
4x washer Ø8,4  
1x emblem Hepco & Becker  
4x plastic plugs Ø8 mm  
2x alu spacer Ø15xØx9x20mm  
2x alu spacerØ15xØx9x25mm



**DE** BENÖTIGTE WERKZEUGE  
**GB** TOOLS REQUIRED

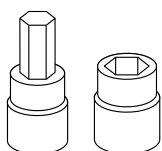

Set

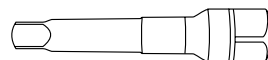

Verlängerung/extension

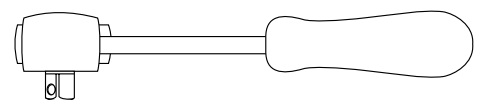

Ratsche/Ratchet

Die Voraussetzung für die Montage ist natürlich eine gewisse technische Erfahrung. Wenn Sie sich nicht sicher sind, wie man eine bestimmte Arbeit ausführt, sollten Sie diese Ihrer Fachwerkstatt überlassen.  
Ziehen sie alle zugänglichen Schrauben zuerst nur locker an. Nachdem alles montiert ist, werden die Schrauben dann auf das entsprechende Anzugsmoment festgezogen. Dadurch wird sichergestellt, dass das Produkt spannungsfrei angebaut ist. Anzugsmomente beachten! Nach der Montage alle Verschraubungen auf festen Sitz kontrollieren!

Of course, the assembly requires a certain technical experience. If you are not sure how to execute a determined action, you should ask your local distributor to do it. First, tighten all screws only loosely. After mounting all parts, the screws should be tightened to the torque specified. This guarantees, that the product is mounted without tension. Observe the tightening torques of the manufacturer! Control all screw connections after the assembling for tightness!

Jeweils die beiden Schrauben rechts und links unterhalb der Sitzbank entfernen, diese entfallen.  
Sollte der Soziushaltegriff montiert sein, so entfällt dieser.  
Remove the two screws on the right and left under the seat bench - screws are obsolete.  
If the pillion grab handle is mounted, it is obsolete.

**Montage der Rohradapter rechts/links:**

**VORNE: 1**

An den nun freien Gewindebohrungen mit den Linsenschrauben M8x65 und U-Scheiben ø8,4. Zwischen Rohradapter und Rahmen die Aludistanzen Ø15xØ9x20mm fügen.

**HINTEN: 2**

Mit den Linsenschrauben M8x65 und U-Scheiben ø8,4.

Zwischen Rohradapter und Rahmen die Aludistanzen Ø15xØ9x25mm fügen.

Bei gemeinsamer Montage mit dem C- Bow entfallen die Aludistanzen auf der linken Seite.

**Fastening of the tube adapters right/left:**

**FRONT: 1**

With filister head screws M8x65 and washers ø8,4 in the free threads. Add alu spacers Ø15xØ9x20mm between adapter and frame.

**REAR: 2**

With filister head screws M8x65 and washers ø8,4. Add alu spacers Ø15xØ9x25mm between adapter and frame.

When mounted together with the C-Bow holder, the alu spacers on the left side are obsolete.

**1**

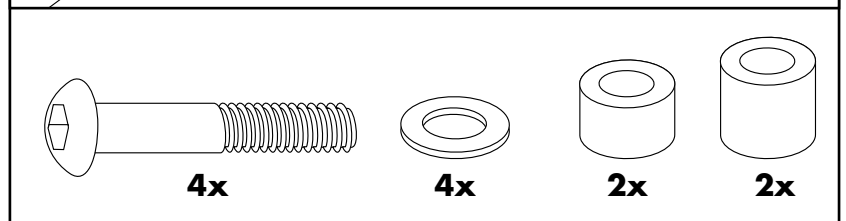
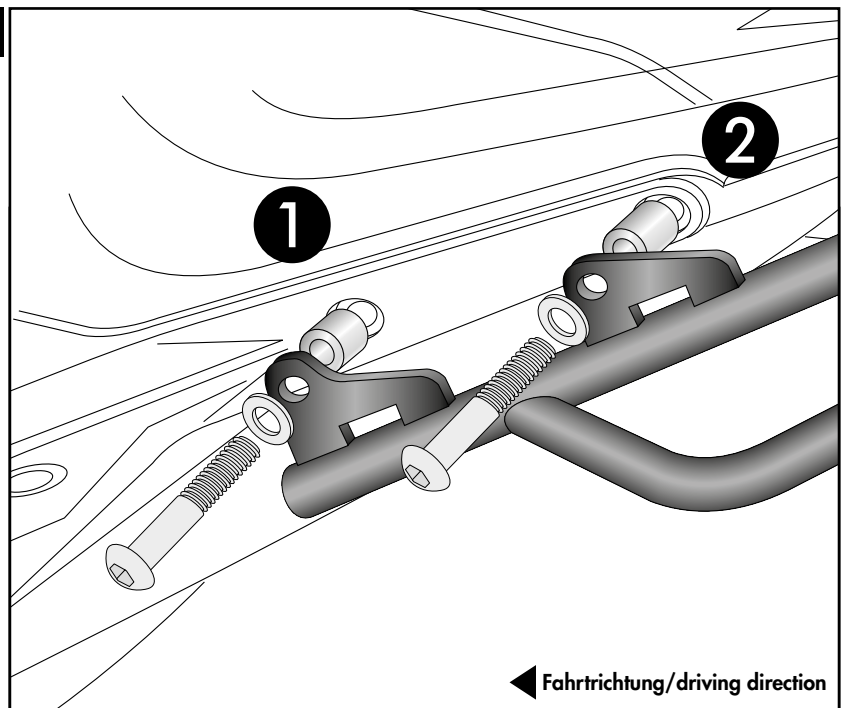

**Montage der Alupalette:**

Auf den zuvor montierten Rohradaptern mit den Senkkopfschrauben M6x20.  
 Von unten mit den selbstsichernden Muttern M6 sowie U-Scheiben Ø6,4 verschrauben.  
 Nun alle Teile festziehen und Logo einkleben.  
 Die nicht benutzten Bohrungen mit den Verschlussstopfen Ø8mm verschließen.

**Fastening of the alu palette:**

On the tube adapters with countersunk head screws M6x20. Secure it with self lock nuts M6 and washers Ø6,4.

Now, screw on all bolts and nuts and stick the logo into the cutout. Seal up the 4 holes not in use with the plastic plugs Ø8mm.

**2**

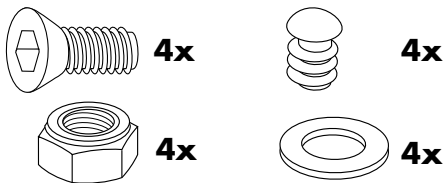
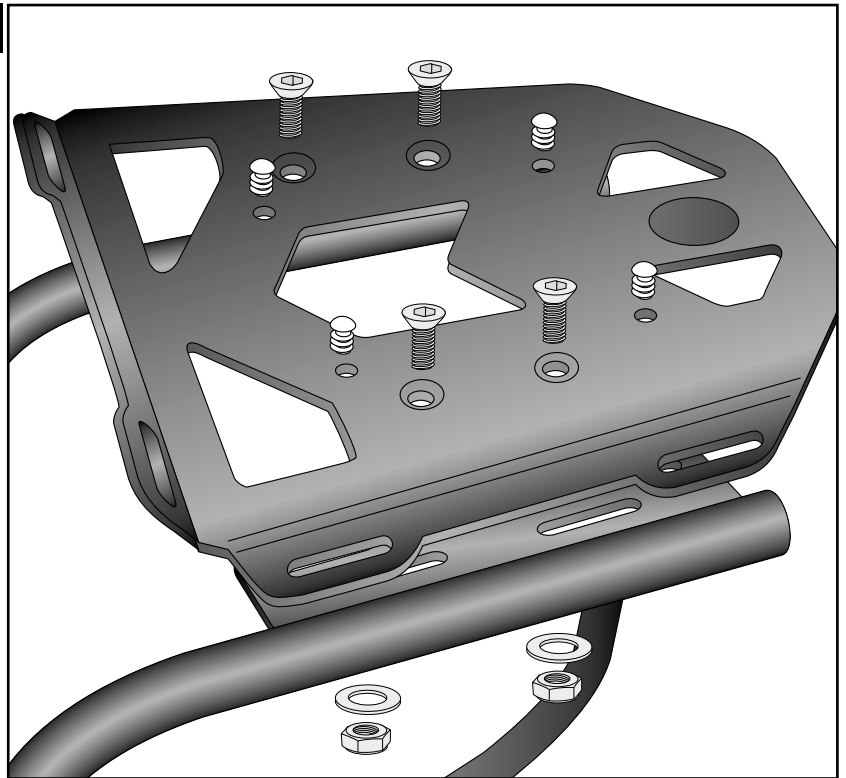

**Nach der Montage alle Verschraubungen auf festen Sitz kontrollieren! Abgebaute Teile wieder montieren.**  
**Bitte beachten Sie unsere beigelegten Serviceinformationen.**  
**Control all screw connections after the assembling for tightness! Reassemble the dismantled parts.**  
**Please notice our enclosed service information.**



Bei langen Autobahnfahrten entsteht durch die Auspuffsituation ein enormer Hitzestau, der zum Schmelzen vom Topcasekunststoff oder anderen Gepäckstücken führen kann. Wir empfehlen daher unbedingt die Verwendung unseres optionalen Hitzeschutzblechs Art.Nr.: 42247569 00 91/42247602 00 91  
 During long motorway journeys, the exhaust situation results in an enormous heat accumulation which can lead to melting of the top case plastic or other pieces of luggage. We therefore strongly recommend the use of our optional heat protection plate Product No.: 42247569 00 91/42247602 00 91

**Als weiteres Zubehör lieferbar:/ Also available:**

- Alurack / Easyrack
- C-Bow Halter, einseitig / C-Bow holder, single-sided
- Motorschutzbügel mit Protectionpad / Engine guard incl. Protection Pad
- Sportrack
- Tankring

**Weiteres Zubehör auf unserer Homepage. More accessories: see our homepage.**



Hepco & Becker GmbH  
 An der Steinmauer 6  
 D-66955 Pirmasens  
 Germany

Tel.: +49 (0)6331 - 1453 - 100  
 Fax: +49 (0)6331 - 1453 - 120  
 eMail: [vertrieb@hepco-becker.de](mailto:vertrieb@hepco-becker.de)  
[www.hepco-becker.de](http://www.hepco-becker.de)