



Art.Nr./Item-no.:

**516022-6**

#### Inhalt

1x 700013923	Tankring
1x 700013879	Montageset Basic
2x	Kunststoffdome
1x 700013249	Schraubensatz:
1	Senkschraube M5x20
1	Senkschraube M5x25
1	Senkschraube M5x30
1	Senkschraube M5x35
1	Senkschraube M5x40
1	Senkschraube M5x50
1	Linsenschraube M5x16
1	Linsenschraube M5x25
1	Linsenschraube M5x35
1	Linsenschraube M5x40
1	Linsenschraube M5x50
4	Aluhülse Ø8,4xØ5,3x9
4	Aluhülse Ø8,4xØ5,3x16

#### Content

1x 700013923	Tank ring
1x 700013879	Mounting set Basic
2x	Plastic dome
1x 700013249	Screw kit:
1	Countersunk screw M5x20
1	Countersunk screw M5x25
1	Countersunk screw M5x30
1	Countersunk screw M5x35
1	Countersunk screw M5x40
1	Countersunk screw M5x50
1	Filister head screw M5x16
1	Filister head screw M5x25
1	Filister head screw M5x35
1	Filister head screw M5x40
1	Filister head screw M5x50
4	Alu spacer Ø8,4xØ5,3x9
4	Alu spacer Ø8,4xØ5,3x16

#### Benötigte Werkzeuge / Required tools

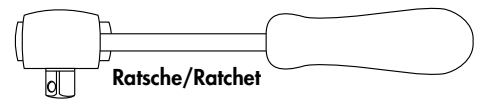
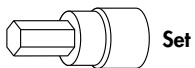

#### Maße / Dimensions

ø	a	b	c	d
5	88,0	44,0	88,0	44,0

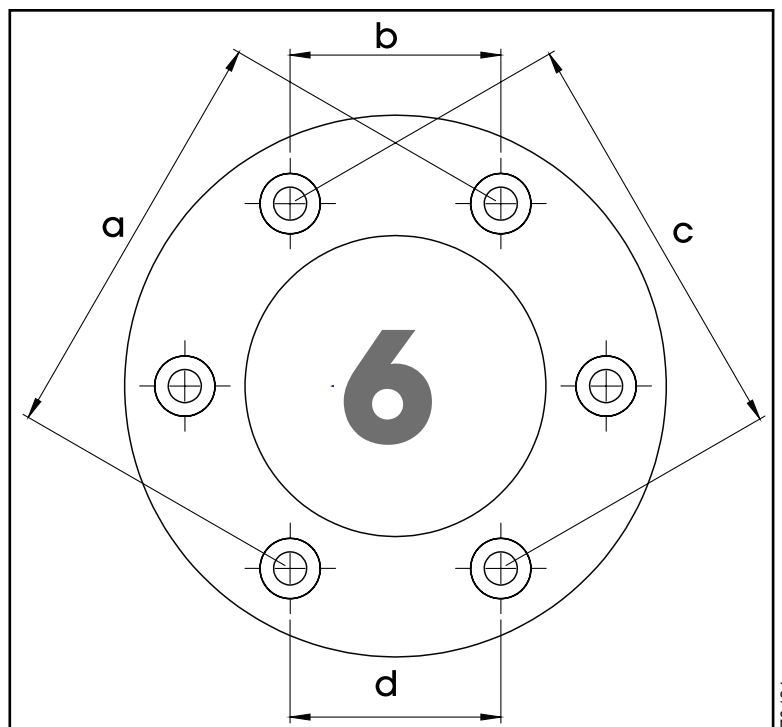

### **Wichtig / Important:**

Beachten Sie die in Ihrem Land geltenden Zulassungsbestimmungen.  
Für den Bereich der BRD gilt: Ein Eintrag in die Fahrzeugpapiere ist nicht erforderlich.

Wir empfehlen, die Montage in einer Fachwerkstatt durchführen zu lassen. Bei der Montage, alle zugänglichen Schrauben vorerst nur locker andrehen, sodass eine spannungsfreie Montage gewährleistet wird. Beim Anziehen der Schrauben, Anzugsmomente beachten.

We recommend having the installation carried out in a professional workshop. During installation, tighten all accessible screws loosely at first to ensure tension-free installation. When tightening the screws, observe the tightening torques.

### **Montageanleitung / Installation Instruction**

#### **Montage des Tankrings:**

#### **Fastening of the tank ring:**

4x  Ø8,4xØ5,3x9  
oder / or  
Ø8,4xØ5,3x16

Je nach Modell und Gewindetiefe die  
Hülse- und Schraubenlängen wählen:

Select the sleeve and screw lengths based  
on the model and thread depth:

### **Wichtig / Important:**

Gewindelänge vorsichtig prüfen, um  
Beschädigungen am Tank zu vermei-  
den. Auf ausreichende Einschraubtiefe  
achten!

Carefully check the thread length to  
avoid damaging the tank. Make sure  
the screw is inserted to the correct  
depth!

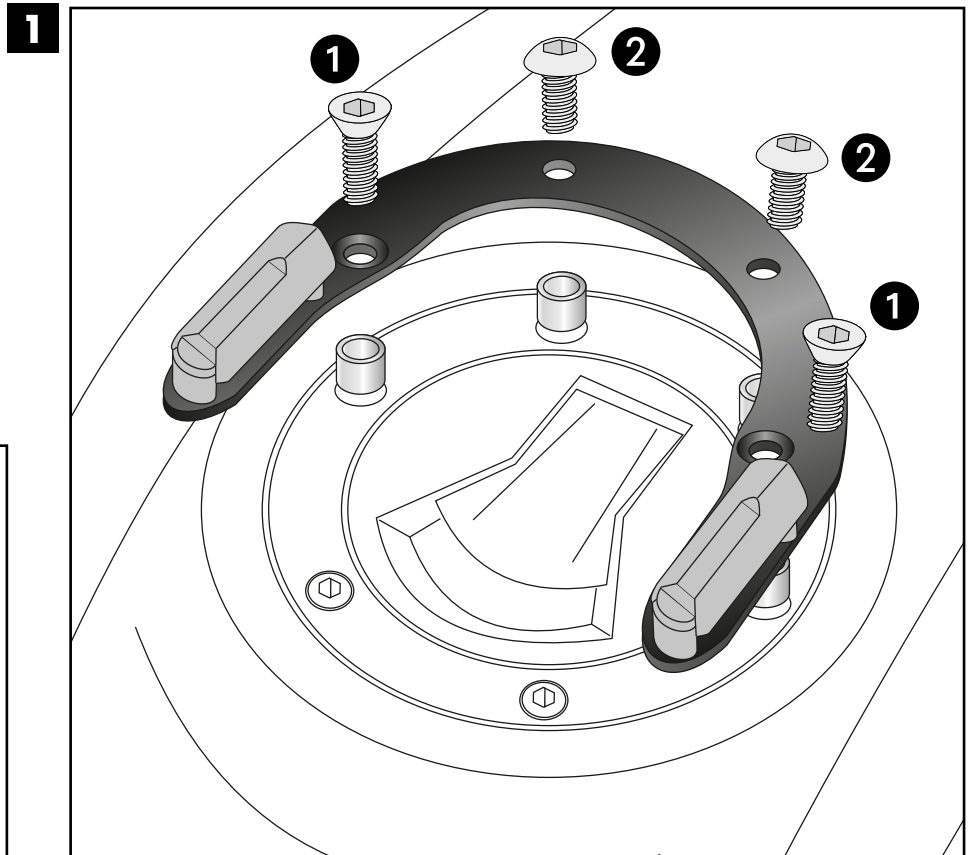

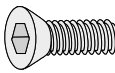
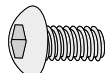
- 1** M5x20 - M5x50 
- 2** M5x16 - M5x50 

Weiteres Zubehör auf [www.hepco-becker.de](http://www.hepco-becker.de) / More accessories see [www.hepco-becker.de](http://www.hepco-becker.de)

HEPCO&BECKER GmbH | An der Steinmauer 6 | 66955 Pirmasens | Germany | Tel. +49 6331 1453100 | Fax: +49 6331 1453 120 | Mail: [vertrieb@hepco-becker.de](mailto:vertrieb@hepco-becker.de)